

# LEGEND<sup>NX</sup>

## LGNXT05DIWF

### Caméra IP 5.1 MP Tourelle Noire, avec objectif fixe

- Imagerie haute résolution 5MP
- Amélioration de la classification des humains et des véhicules grâce à l'apprentissage profond
- Véritable technologie WDR 120 dB
- Amélioration de la classification des humains et des véhicules grâce au deep learning
- Résistant à l'eau et la poussière (IP67)
- Microphone intégré
- Compression avancée H.265+



### En Bref

Cette caméra 5MP offre une imagerie haute résolution avec une compression avancée H.265+ et la véritable technologie WDR 120 dB pour une clarté optimale dans diverses conditions d'éclairage. Elle améliore la classification des humains et des véhicules grâce au deep learning, et est résistante à l'eau et à la poussière (IP67), avec un microphone intégré.

### Dimensions

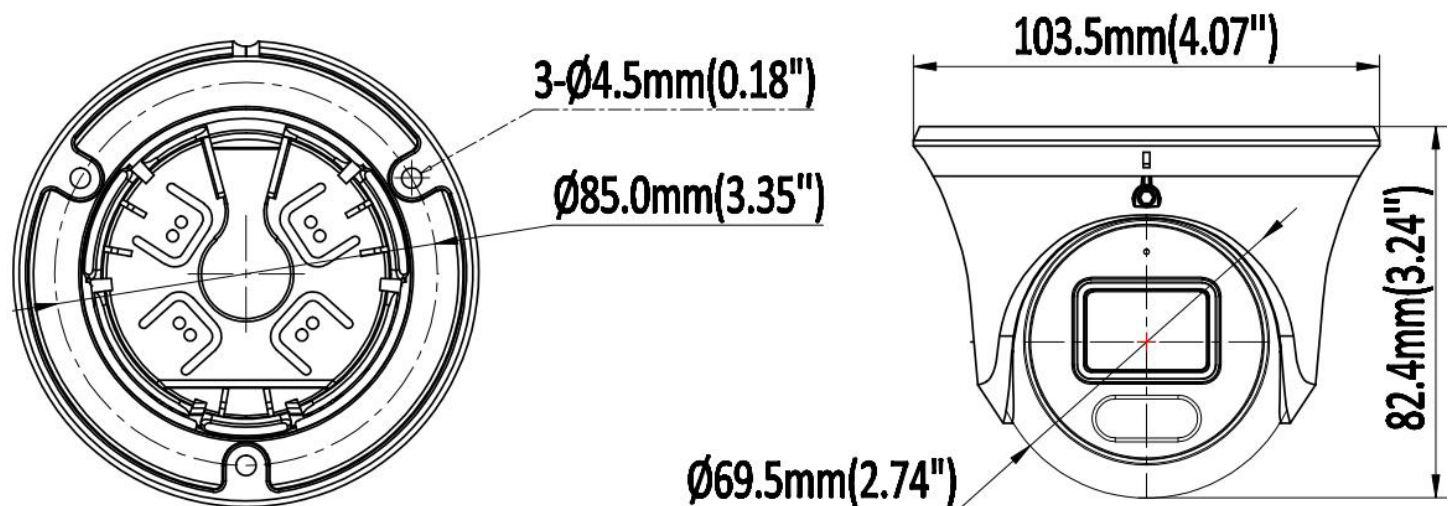

\*Design et spécifications sont sujets aux changements sans préavis

## Fiche Technique

Caméra: LGNXT05DIWFB	
Capteur d'Image	Capteur CMOS à balayage progressif de 1/2.7"
Illumination Minimale	Couleur: 0.006 Lux (F1.6 , AGC activé) , 0 Lux avec lumière
Illumination Distance	30m / 98.43ft (Lumière IR) 30m/ 98.43ft (Lumière Chaude)
Lumière stroboscopique	N/D
IR Intelligent	Pris en Charge
Panoramique / Inclinaison / Rotation	Panoramique : 0° ~ 360° Inclinaison : 0° ~ 75° Rotation : 0° ~ 360°
Objectif	
Longueur focale	2.8 mm
Ouverture	F1.6
Champ de vision	2.8mm @ F1.6, Horizontal : 114°, Vertical : 61°, Diagonal : 135°
Monture de l'Objectif	M12
Image de la Caméra	
Résolution maximale	5MP (2960 × 1664)
Flux Principal	50Hz: 20fps 5MP (2960 × 1664), 25fps 4MP (2688 × 1520), 25fps 4M (2560 × 1440), 25fps 1080P (1920 × 1080)
	60Hz: 20fps 5MP (2960 × 1664), 30fps 4MP (2688 × 1520), 30fps 4M (2560 × 1440), 30fps 1080P (1920 × 1080)
Sous-Flux	50Hz: 25fps 720P (1280 × 720) 25fps D1 (704 × 576) , 25fps CIF (352 × 288)
	60Hz: 30fps 720P (1280 × 720) 30fps D1 (704 × 480) , 30fps CIF (352 × 240)
Troisième Flux	50Hz: 25fps CIF (352 × 288)
	60Hz: 30fps CIF (352 × 240)
Réglage d'Image	Luminosité / Contraste / Saturation / Teinte / Netteté
Temps d'Obturation	Auto/Manuel, 1/3 ~ 1/100000s
Jour/Nuit	IR Cut filter
Plade Dynamique Étendue	120 dB
Réduction des bruits Numérique	2D/3D DNR
BLC	Pris en charge
HLC	Pris en charge
ROI	Pris en charge
Rotation	Pris en charge
Compression	
Compression Vidéo	H.264 / H.264+ / H.265 / H.265+ / MJPEG (sous-flux)
Code de Profil H.264	Profil de base / Profil principal / Profil élevé
Code de Profil H.265	Profil Principal
Débit Binaire Vidéo	11 Kbps ~ 10 Mbps
Flux triples	Pris en charge
Compression Audio	G.711A, G.711U
Débit Binaire Audio	64 Kbps

\*Design et spécifications sont sujets aux changements sans préavis

## Fiche Technique

Caractéristiques Intelligentes	
Événements de base	Détection de Mouvement, Masquage Vidéo
Événements Intelligents	Détection de franchissement de ligne, intrusion dans une zone, surveillance des entrées et sorties pour des zones spécifiques (supporte le déclenchement d'alarme par types de cibles spécifiés (humain et véhicule))
Détection de visage	N/D
Réseau	
Stockage Réseau	NAS (NFS, SMB/CIFS), ANR
Protocoles	TCP/IP, ICMP, HTTP, HTTPS, FTP, DHCP, DNS, DDNS, RTP, RTSP, RTCP, NTP, IGMP, UPnP, SMTP, UPnP-TM, P2P
Compatibilité de système	Onvif (Profile S, Profile G, T), SDK
Securité	Authentification des utilisateurs, filtrage d'adresses IP, masque vidéo
Utilisateurs	Maximum 40 utilisateurs
Navigateur Web	Vue en direct branché : IE 10, IE 11 Service Locaux: Chrome 57.0+, Firefox 52.0+
Surveillance Mobile	iOS, Android
Matériel	
Interface de Communication	1 port Ethernet RJ45 10M/100M autoadaptatif
Stockage	Jusqu'à 256GB
Microphone	Pris en Charge
Haut-Parleur	N/D
Audio E/S	N/D
Alarm E/S	N/D
Bouton de réinitialisation	Pris en charge
Fonctionnalités de Dissuasion Active	Alerte par lumière Rouge/Bleu
Général	
Conditions fonctionnelles	-40°C ~ 60°C (-40°F ~ 140°F) Humidité 95% ou moins (sans condensation)
Alimentation	DC12V ± 25%
PoE	PoE (802.3 af)
Consommation Énergétique	Moins de 6W
Niveau de Protection	IP67
Matériel	Métal
Dimensions	Φ 103.5 × 82.4 mm (Φ 4.07" × 3.24")
Poids brut	0.99lb / 450g

\*Design et specifications sont sujets aux changements sans préavis.

# Vous pourriez avoir besoin



**XLGNXLB10**  
Boîte de Jonction Noir  
Φ112.5 mm × 49.5mm



**XLGNXPM03**  
Monture sur Poteau  
Φ170mm × 135.8mm × 43.7mm



**XLGNXLB14C**  
Support Mural Noir  
Φ120mm × 105.8mm x 183.5mm



**XLGNXCM700**  
Support de Monture Suspendue  
Φ116 mm × 734.5 mm

## Monture des Accessoires

**XLGNXLB10B**

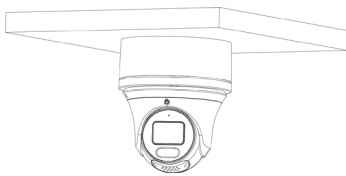

**XLGNXPM03**

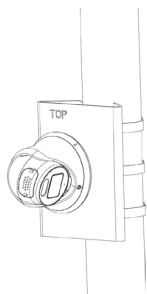

**XLGNXLB14CB**

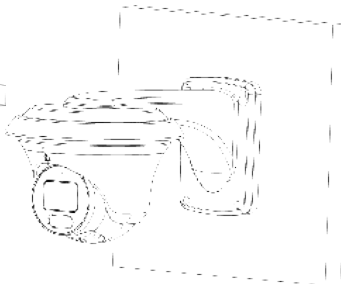

**XLGNXPM03 +  
XLGNXLB10B**

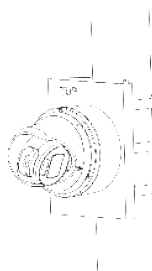

**XLGNXLB10B +  
XLGNXLB14CB**

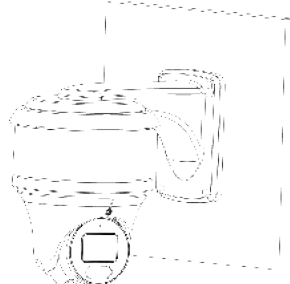

**XLGNXPM03 +  
XLGNXLB14CB**

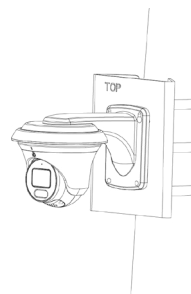

**XLGNXLB10 +  
XLGNXCM700**

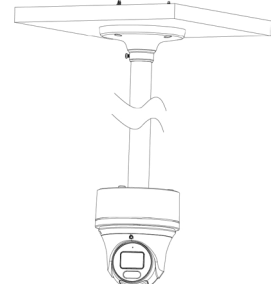

**XLGNXPM03 + XLGNXLB10B +  
XLGNXLB14CB**

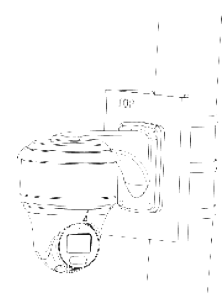

\*Design et specifications sont sujets aux changements sans préavis.